

Querida/ Queridas:
escribe tu nombre

Ya sabes leer, pero es importante que
leas más deprisa.
Para esto, igual que para hacer depor-
te, tienes que entrenarte.

Consejos:

Lee para ti, sin mover los labios.

El entrenamiento no se hace toda de
golpe, se tiene que practicar un poco
cada día.

En las páginas 9 y 15 encontrarás
unas ejercicios que son de autocentral,
es decir, tú las tienes que hacer y cuan-
do las hayas acabadas debes compro-
bar el resultado en la página 17.

Busca en todas las páginas la palabra
gato y rodeala de color amarillo.

El gato Piz

El gato Piz
pintaba con barniz
una sardina
con muchas espinas.
No le gustó
y la barrió;
pintó una maipirasa
con pintura rosa.

Eva, 7 años.



- Dibuja los dos animales que pintó el
gato Piz.



Responde sí o no:



¿Es un lápiz?

.....



¿Es una pera?

.....



¿Son dos pelotas?

.....

F

¿Es la letra efe?

.....



¿Es un gato?

.....



¿Son unos zapatos?

.....



¿Es un cuadrado?

.....

2

¿Es el número cinco?

.....



¿Son unos tomates?

.....



¿Es un elefante?

.....

Presenta una pregunta.



.....

Lee esta lista de palabras y escribe, dentro del círculo, las que son partes del cuerpo:

- | | | | |
|--------|--------|-------|---------|
| moleta | orejas | nariz | bosque |
| boca | juenes | gata | dedos |
| nalgas | goma | pies | ojos |
| mano | masca | lora | barbiga |

partes del cuerpo

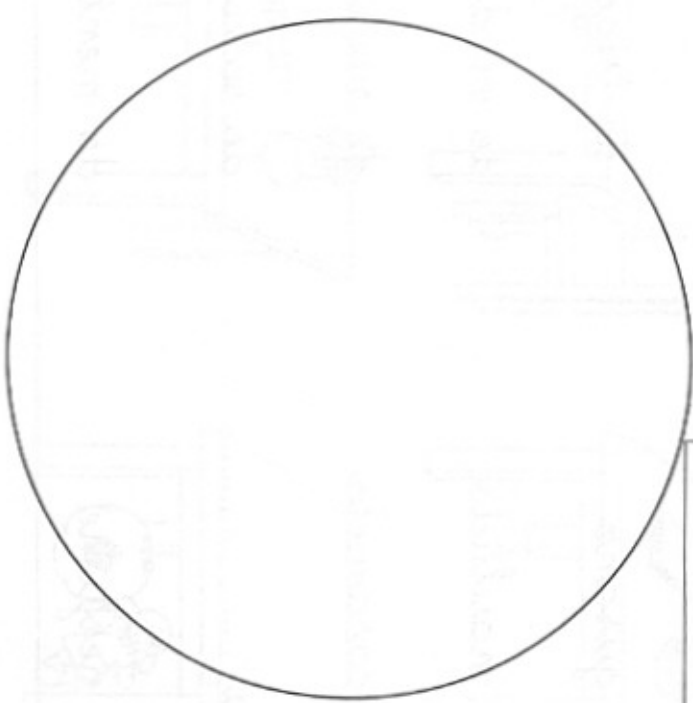

Une com flechas:

un granito	de agua
una miga	de flores
una gota	de arena
un ramo	de papel
una hoja	de pan

una espiiga	de gata
un gusano	de trigo
un maullido	de madera
un caramelo	de rosas
una	de seda
un perfume	de menta

See las frases y pinta las mesas del color que te indican:

Encima de la mesa verde hay un cenicero y un bloc.

Debajo de la mesa amarilla hay una muñeca y una pelota.

A la derecha de la mesa roja hay una silla.

Sobre la mesa marrón hay un lápiz y un jarrón con flores.

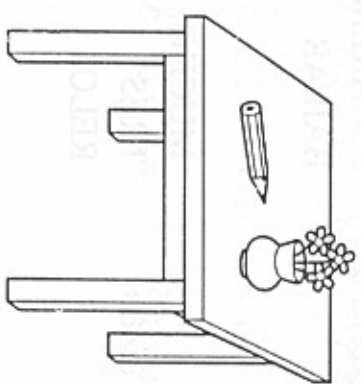
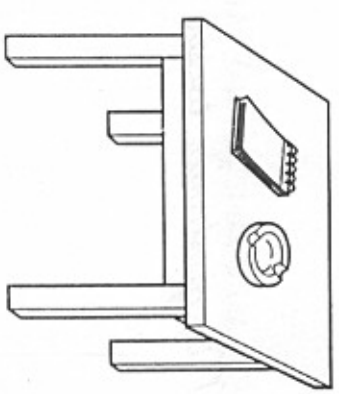
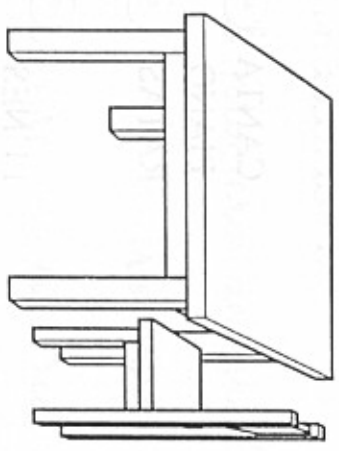

Elige la palabra adecuada para cada frase, de las tres escritas en letra de imprenta:

María un chiste.

NUEVE
CUENTA
RÍE

El vive lejos.

PIEDRA
LIBRO
ABUELO

Merendamos con queso.

PAN
GATO
LUPA

Me gustaría tocar el

CANTA
PIANO
RATAS

Mañana a saltar.

LUNES
JUGAREMOS
BAILAR

Me gustó el circo.

MUCHO
TRES
RELOJ

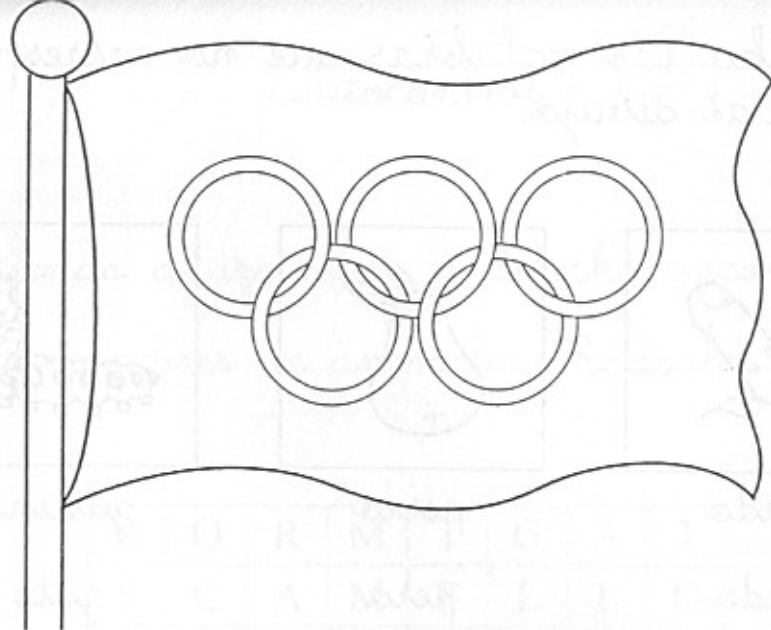

- Pinta los anillos olímpicos, que representan los cinco continentes, siguiendo estas indicaciones:

El primero de arriba de la izquierda, azul.

El del centro, negro.

El otro de arriba, rojo.

El de la izquierda de abajo, amarillo.

El otro de abajo, verde.

El fondo de la bandera es blanco.

Etiqueta las palabras que no correspondan al dibujo.



dada
dedo



pera
pera



gusano
gato

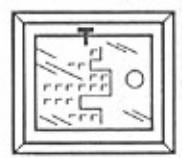

ventana
manzana



tortuga
caracol

6

siete
seis



fresa
pepino



sal
sazon

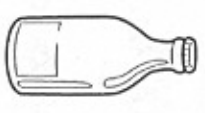

cántaro
castella

Autocorreción

Legenda de izquierda a derecha encontrarán diez nombres de animales. Rodéalos.

H	O	R	M	I	G	A	T
Y	C	A	M	E	L	L	O
P	A	T	O	G	A	T	O
D	Q	C	O	N	E	J	O
F	O	C	A	L	E	O	N
E	L	E	F	A	N	T	E
S	V	L	I	E	B	R	E
M	O	S	Q	U	I	T	O

Para comprobar si lo has hecho bien, busca la solución en la página 17.

Redea de color rojo las palabras que designen alimentos:

lana	ovos	televisor
<u>huera</u>	camiseta	falda
gata	ance	plata
manzana	sardina	helado
pantalones	uva	leche
manzana	patatas	chovino
cecejas	higo	sandia











¿Cuántas palabras has rodeado?

Ahora, subraya de color verde las que designen prendas de vestir. Luego, escríbelas aquí.

.....

.....

• Une con flechas las palabras y las señales correspondientes:

	librería	
	zona para perros	
	ascensor	
	agua potable	
	reluquería	
	salida	
	vestuario	
	baños	
	tienda	

Lee el texto y contesta a las preguntas:

gato

La fiesta

Es el cumpleaños de Marta. Su abuela que ya tiene 65 años, prepara el chocolate.

Marta y su hermana Andrés ayudan a la abuela.

Será una gran fiesta. Marta está contenta porque ha invitado a toda la clase.

¿Cuántos años tiene la abuela de Marta?

¿Cómo se llama el hermano de Marta?

¿Qué merendarán?

¿Qué fiesta se celebra?

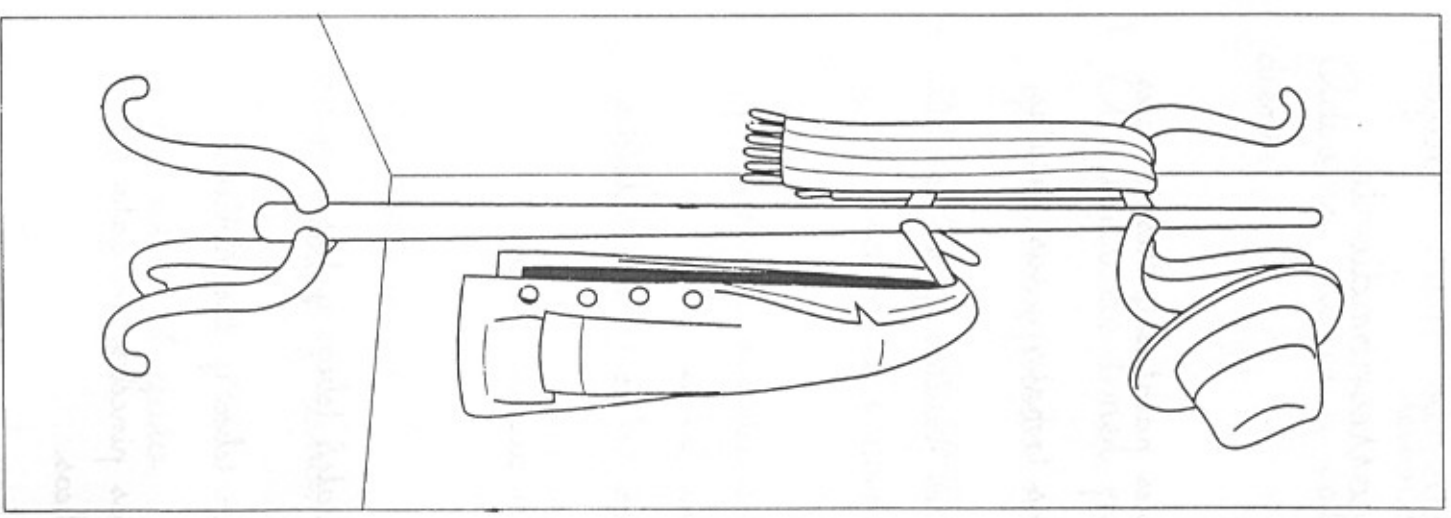

Colorea el dibujo si quieres estas indicaciones:

La percha es de color marrón.

El sombrero es verde con la cinta amarilla.

La bufanda es de rayas rojas y verdes.

La americana es de color

el que tú quieras

Los botones de la americana son negros.

opb

escribe en el recuadro de cada dibujo el número de la frase correspondiente:

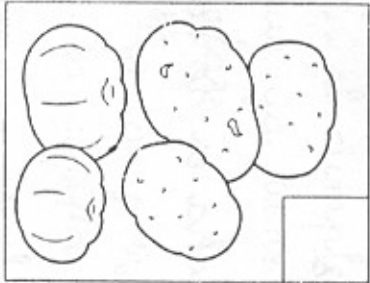

1. Tres patatas y tres tomates.
2. Dos tomates y seis patatas.
3. Tres patatas y dos tomates.

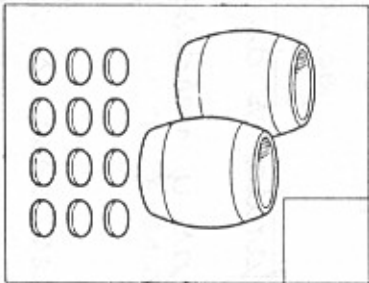

1. Dos cubiletes de pancho y doce fichas.
2. Dos fichas y doce cubiletes.
3. Un cubilete y trece fichas.

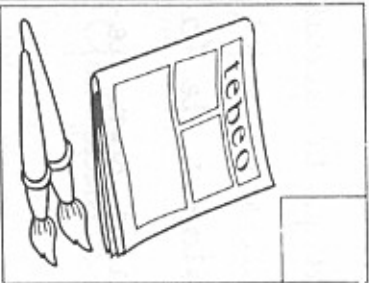

1. Cuatro tebeos y tres pinceles.
2. Un tebeo y dos pinceles.
3. Dos pinceles, un gato y tres tebeos.

Autocontrol

■ Adivina qué es y colorea el dibujo correspondiente.

1. A pesar de tener patas ya no me pueda mover; me cargan de comida y no la pueda comer.



2. Me parece a la serpiente y en la serpiente estoy. Pintame si sabes quien soy.



3. Soy pequeña, con patas y alas. Me voy a casa que viene el gato.



■ Haz lo que dicen las frases:

1. Dibuja un triángulo.

2. Rodea las "a": o u a e a b a c o a

3. Escribe tu nombre:

4. Dibuja dos cuadrados.

5. Rodea los ochos: 8 9 6 8 3 8 8 5

6. Coloca un cinco dentro del triángulo que has dibujado en el número 1.

7. Dibuja la cola al gato.



8. Escribe el día de la semana que aparece en la página 3.

Solución de los autocontroles

página 9:

Los diez animales son:

H	O	R	M	I	G	A	T
Y	C	A	M	E	L	L	O
P	A	T	O	G	A	T	O
D	Q	C	O	N	E	J	O
F	O	C	A	L	E	O	N
E	L	E	F	A	N	T	E
S	V	L	I	E	B	R	E
M	O	S	Q	U	I	T	O

página 15:

Las respuestas son:

1. Mesa 2. Letra ese 3. Ratón